

# Outdoor-Ausstattung für die Gastronomie





## Profi-Qualität zu fairen Preisen

In vielen Hotels, Restaurants und Take-away-Betrieben sind unsere Outdoor-Möbel bereits seit Jahren erfolgreich im Einsatz. Sie finden bei uns ein ausgezeichnetes Preis-Leistungs-Angebot in Gastroqualität. Dazu gehören Möbel aus Stahl, Aluminium oder Holz, Sonnenschirme, Kissen, Profi-Grills und Zubehör. Auch grössere Mengen sind in unseren Märkten an Lager oder innerhalb von 24 – 48 Stunden verfügbar.



Constantin Schumacher  
Category Manager Non-Food  
Transgourmet Schweiz AG

Als führender Gastronomie-Grosshandel der Schweiz wissen wir, was Sie brauchen. Genauso professionell und sorgfältig wie unser einzigartiges Fleisch-Sortiment, unsere ausgesuchten Molkereiartikel oder trendigen Spirituosen, haben wir auch das Outdoor-Sortiment für Sie zusammengestellt. Profitieren Sie über alle Sparten hinweg von einer attraktiven Rückvergütung.

# Zufriedene Kunden sprechen für sich



Die Holzmöbel «Wien» haben uns sofort gefallen. Sie passen einfach zu unserem Restaurant und unseren Gästen... weltoffen, locker und trotzdem belastbar.

Biramandeep Singh  
Geschäftsführer  
Maharaja Palace,  
Aarberggasse Bern



Das Preis-Leistungs-Verhältnis der Outdoor-Möbel bei Transgourmet/Prodega hat uns überzeugt. Auf unserer Terrasse haben wir die HPL-Tische «Dark Slate» im Einsatz.

Tanja Dunkel und Marco Ramseier  
Inhaber  
Hotel-Restaurant Amante,  
Flughafen Belp



Wir haben uns für Tisch «Timber» und Wicker-Stuhl «Carlos» entschieden. Die Möbel sind sehr pflegeleicht und geben unserem Seerestaurant ein elegantes und trotzdem gemütliches Ambiente.

Met Krasniqi  
Geschäftsführer  
Restaurant Seerose,  
Moosseedorf



## 31 Show-Rooms in der ganzen Schweiz

Sie können die Möbel anfassen und vergleichen, probesitzen und gleich mitnehmen. Mit unseren 31 Märkten verfügen wir über die grösste Anzahl an Show-Rooms im B2B-Bereich. Lassen Sie sich in unseren Ausstellungen von unserem einzigartigen Outdoor-Sortiment inspirieren und begeistern. Unsere Mitarbeitenden beraten Sie gerne.

Alle Angaben zu Ihrem Markt finden Sie unter **prodega.ch**





# Inhalt

## Stühle / Tische

> 6–25

## Liegen / Lounge / Kissen

> 25–29

## Sonnenschirme / Sockel

> 30–35

## Grill / Grillzubehör

> 36–47

### Grossmengenrabatt

ab 50 Stühlen = 13% Rabatt

ab 15 Tischen = 13% Rabatt

Der Grossmengenrabatt ist nicht kumulierbar mit anderen Rabatten oder Aktionen.

### Abholpreise / Lieferung

Alle Artikel sind in Grossmengen ab Lager (1-2 Werktage) verfügbar. Ausnahme: die individuell hergestellten Fiberglastische. Lieferung gegen Aufpreis bieten wir nur unseren Belieferungs-Kunden bei Bestellungen aus dem Transgourmet-Shop an.



# Diese Möbel machen Ihnen das Leben leichter



6



## Stahl ist ein Klassiker

Selbst Schiffe werden aus Stahl gefertigt. Das Material wird aber erst durch eine Oberflächenbehandlung wetterfest. Pulverbeschichteter Stahl ist hervorragend gegen Korrosion geschützt und ideal für langlebige Outdoor-Möbel.

### Milano Sessel

beige, 57 x 62 x 80 cm,  
Gestell aus Aluminium,  
Pulverbeschichtet,  
Bezug aus strapazierfähigem Rope,  
wetterfest, stapelbar,  
zertifizierte Gastro-Qualität

965933 / Stück

89.-



### Davos Stuhl

rot, 55 x 63 x 84 cm,  
Gestell aus Stahl,  
Pulverbeschichtet,  
Bezug aus Wicker, wetterfest, stapelbar,  
zertifizierte Gastro-Qualität

967549 / Stück

69.-





## Wicker ist pflegeleicht

Wicker-Geflecht ist aus nachhaltigem, recycelbarem Kunststoff hergestellt. Es ist wasser- und schmutzabweisend und sehr pflegeleicht. Sie können einfach einen Oberflächen-Reiniger benutzen, ihn ein paar Minuten einwirken lassen und die Möbel dann mit einem Schwamm abwaschen.

### Stuhl Carlos

schwarz, 57 x 64 x 83 cm  
Gestell aus Aluminium,  
Bezug aus Wickergeflecht,  
stapelbar, wetterfest,  
zertifizierte Gastro-Qualität

965760 / Stück

59.-

### Stuhl Carlos

dunkelgrau, 57 x 64 x 83 cm  
Gestell aus Aluminium,  
Bezug aus Wickergeflecht,  
stapelbar, wetterfest,  
zertifizierte Gastro-Qualität

965761 / Stück

59.-





### Stuhl Genf

anthrazit, 60 x 60 x 85 cm,  
Gestell aus Aluminium,  
Bezug aus Textilien-Gewebe,  
wetterfest, stapelbar,  
zertifizierte Gastro-Qualität

965749 / Stück

69.-



### Stuhl Genf

schwarz, 60 x 60 x 85 cm,  
Gestell aus Aluminium,  
Bezug aus Textilien-Gewebe,  
wetterfest, stapelbar,  
zertifizierte Gastro-Qualität

965752 / Stück

69.-







### Stuhl Mec-Fredo

anthrazit, 54 x 60 x 82 cm  
Gestell aus beschichtetem Stahlrohr,  
stapelbar, wetterfest,  
zertifizierte Gastro-Qualität,  
Hergestellt in Deutschland

965855 / Stück

79.-



### Grosfillex Madras Stuhl

anthrazit, 57 x 57 x 90 cm,  
Kunststoff,  
stapelbar, wetterfest,  
zertifizierte Gastro-Qualität,  
Hergestellt in Frankreich

965886 / Stück

39.-



### Kunststoffmöbel sind beliebt

Outdoormöbel aus Kunststoff sind leicht zu reinigen, gut zu transportieren und preiswert. Sie bestehen aus hochwertigem glasfaserverstärktem Polypropylen, das sie widerstandsfähig gegenüber Umwelteinflüssen macht. Aber auch sie können bei falscher Lagerung Schaden nehmen. Schützen Sie sie vor übermässiger UV-Bestrahlung und vor allem vor Frost.



### Wien Tisch

80 x 80 cm,  
Akazie FSC 100%  
Gestell aus Stahl,  
Pulverbeschichtet, klappbar,  
zertifizierte Gastro-Qualität

965898 / Stück

129.-



### Wien Klappstuhl

44,8 x 88,5 x 59 cm,  
Akazie FSC 100%  
Gestell aus Stahl,  
Pulverbeschichtet, klappbar,  
zertifizierte Gastro-Qualität

965899 / Stück

55.-



### Akazie ist ein wunderschönes Holz

Akazie ist ein robustes Hartholz und fällt durch seine natürliche warme Tönung auf. Allerdings kann es durch Sonneneinstrahlung oder andere Wettereinflüsse seine Farbe verändern. Leichten Schmutz entfernen Sie am besten mit mildem Seifenwasser. Verwenden Sie keine Stahlwolle, dadurch können Metallfasern ins Holz gelangen, welche später rosten.



11

## Edelstahl ist im Trend

Weil er gegen Wasser und Luftfeuchtigkeit sowie schwache organische und anorganische Säuren beständig ist, wird Edelstahl auch für den Einsatz im Outdoor-Bereich immer beliebter. Edelstahlmöbel sind hochwertig und wirken in Kombination mit Holz oder Textilien besonders anmutig.

### Roma Tisch

90 x 90 x 74 cm,  
Gestell aus Edelstahl mit mattem Linienfinish,  
Tischplatte aus Polywood,  
wetterfest, zertifizierte Gastro-Qualität

967550 / Stück

199.-



### Roma Stuhl

54 x 58 x 88 cm,  
Gestell aus Edelstahl mit mattem Linienfinish,  
Sitzfläche aus Polywood,  
wetterfest, stapelbar,  
zertifizierte Gastro-Qualität

967551 / Stück

85.-





## Aluminium ist ideal

Aluminium-Möbel sind sehr pflegeleicht. Damit ihre Oberflächen schön bleiben, reinigen Sie sie einfach mit mildem Seifenwasser. Wenn Sie Ihre Möbel beim Lagern zudecken, achten Sie darauf, dass kein Kondenswasser entsteht.

### Nouvel Stuhl Cara

51 x 57 x 73 cm,  
Gestell aus Aluminium 1,5 mm,  
stapelbar, wetterfest  
zertifizierte Gastro-Qualität

930010 / Stück

**69.-**



### Nouvel Aluminium Bartisch

Ø 60 x 110 cm,  
nicht wetterfest, klappbar,  
zertifizierte Gastro-Qualität

930011 / Stück

**99.-**



### Nouvel Aluminium Tisch

60 x 60 x 70 cm,  
nicht wetterfest, klappbar,  
zertifizierte Gastro-Qualität

930006 / Stück

**99.-**



# Zufriedene Kunden sprechen für sich



Unser Flughafen-Bistro steht für Gemütlichkeit. Der Stuhl «Genf» ist mit seinem Textilbezug bequem und leicht zugleich. Der Tisch «Industrial» passt bestens dazu. Mit der Qualität der Möbel sind wir sehr zufrieden.

Tanja Dunkel und Marco Ramseier  
Inhaber  
Auszeit Bistro, Bern-Belp

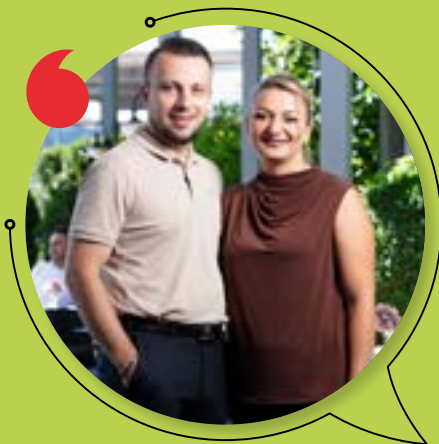

Das zeitlose Design und die Qualität von Stuhl «Carlos» haben uns überzeugt. Er passt ausgezeichnet in unseren Outdoorbereich und zu den HPL-Tischen.

Elvina und Jamin Asani  
Betriebsleitung  
Hotel-Restaurant Bahnhof, Zollikofen





**Timber  
HPL Tisch**

70 x 70 cm,  
Untergestell 4-Stern, galvanisch verzinkt,  
wetterfest, klappbar

965038 / Stück

**359.-**



**Timber  
HPL Tisch**

80 x 80 cm,  
Untergestell 4-Stern, galvanisch verzinkt,  
wetterfest, klappbar

965039 / Stück

**379.-**



**Timber  
HPL Tisch**

Ø 70 cm,  
Untergestell 4-Stern, galvanisch verzinkt,  
wetterfest, klappbar

965037 / Stück

**359.-**



**Timber HPL  
Hochtisch**

Ø 70 cm, Höhe 109 cm,  
Untergestell 4-Stern, galvanisch verzinkt,  
wetterfest, klappbar

965937 / Stück

**399.-**



**Timber  
HPL Tisch**

120 x 80 cm,  
Untergestell T-Gestell galvanisch verzinkt,  
wetterfest, klappbar

965040 / Stück

**449.-**



**HPL-Tischplatten,  
elegant und robust**

HPL-Compactplatten bestehen aus einer Vielzahl dünner Papierlagen, die mit Phenolharzen getränkt sind. Diese werden unter Hochdruck und hohen Temperaturen mit der dekorativen Deckschicht aus Melaminharz zu einer Platte gepresst. Das macht sie äusserst verzugsarm und wetterfest.



**Timber  
HPL Tisch**

70 x 70 cm,  
Untergestell 4-Stern, schwarz Pulverbeschichtet,  
wetterfest, klappbar

967554 / Stück

**379.-**



**Timber  
HPL Tisch**

80 x 80 cm,  
Untergestell 4-Stern, schwarz Pulverbeschichtet,  
wetterfest, klappbar

967555 / Stück

**399.-**



15

**Timber  
HPL Tisch**

schwarz, Ø 70 cm,  
Untergestell 4-Stern, schwarz Pulverbeschichtet,  
wetterfest, klappbar

967553 / Stück

**379.-**



**Timber  
HPL Tisch**

Hochtisch 70 cm,  
Höhe 109 cm schwarz

967576 / Stück

**419.-**



**Timber  
HPL Tisch**

schwarz, 120 x 80 cm,  
Untergestell T-Gestell schwarz Pulverbeschichtet,  
wetterfest, klappbar

967556 / Stück

**489.-**





**Dark Slate  
HPL Tisch**

70 x 70 cm,  
Untergestell 4-Stern, galvanisch verzinkt,  
wetterfest, klappbar

965041 / Stück

**359.-**



**Dark Slate  
HPL Tisch**

80 x 80 cm,  
Untergestell 4-Stern, galvanisch verzinkt,  
wetterfest, klappbar

965042 / Stück

**379.-**



**Dark Slate  
HPL Tisch**

120 x 80 cm,  
Untergestell T-Gestell galvanisch verzinkt,  
wetterfest, klappbar

965043 / Stück

**449.-**







## Pulverbeschichtete Metalle leben länger

Die Pulverbeschichtung schützt Ihre Metall-Möbel vor Rost und verleiht Ihnen eine ästhetische, langlebige und pflegeleichte Oberfläche. Bei hartnäckigem Schmutz können Sie Seifenlauge oder Spülmittel verwenden – aber bitte niemals Lösungs- oder Scheuermittel. Verletzte Beschichtungen machen das Material anfällig für Rost.

17

### Dark Slate HPL Tisch

70 x 70 cm,  
Untergestell 4-Stern, schwarz Pulverbeschichtet,  
wetterfest, klappbar

967557 / Stück

379.-



### Dark Slate HPL Tisch

80 x 80 cm,  
Untergestell 4-Stern, schwarz Pulverbeschichtet,  
wetterfest, klappbar

967558 / Stück

399.-



### Dark Slate HPL Tisch

120 x 80 cm,  
Untergestell T-Gestell, schwarz Pulverbeschichtet,  
wetterfest, klappbar

967568 / Stück

489.-





### Industrial HPL Tisch

70 x 70 cm,  
Untergestell 4-Stern, galvanisch verzinkt,  
wetterfest, klappbar

965044 / Stück

# 359.-



### Industrial HPL Tisch

80 x 80 cm,  
Untergestell 4-Stern, galvanisch verzinkt,  
wetterfest, klappbar

965045 / Stück

# 379.-



### Industrial HPL Tisch

120 x 80 cm,  
Untergestell T-Gestell galvanisch verzinkt,  
wetterfest, klappbar

965046 / Stück

# 449.-





## Untergestelle in Schweizer Qualität

Diese Untergestelle werden in der Schweiz hergestellt und verfügen über eine Klappmechanismus. Sie sind galvanisch verzinkt und bleiben deshalb garantiert rostfrei. Nivelliergleiter ermöglichen einen stabilen Stand, auch auf unebenem Boden.



19

### Industrial HPL Tisch

70 x 70 cm,  
Untergestell 4-Stern, schwarz Pulverbeschichtet,  
wetterfest, klappbar

967569 / Stück

379.-



### Industrial HPL Tisch

80 x 80 cm,  
Untergestell 4-Stern, schwarz Pulverbeschichtet,  
wetterfest, klappbar

967570 / Stück

399.-



### Industrial HPL Tisch

120 x 80 cm,  
Untergestell T-Gestell, schwarz Pulverbeschichtet,  
wetterfest, klappbar

967571 / Stück

489.-







## Die bewährten Fiberglastische von Faserplast

Die Tischplatten aus glasfaserverstärktem Kunststoff (GFK) sind unempfindlich gegenüber Wind, Regen und Sonne. Kombiniert werden sie mit stabilen, rostfreien Fussgestellen, die dank Nivelliergleitern stets einen sicheren Stand bieten. Durch den Klappmechanismus lassen sich die Tische schnell und platzsparend verstauen. Faserplast-Tische bestechen durch ihr elegantes Design und bewähren sich bereits seit über 40 Jahren auf dem Markt.

21



Wetterfest von  $-30^{\circ}$  bis  $+80^{\circ}$



Schweizer Hersteller



5 Jahre Garantie



UV-Stabil



RAL-Farben



Pflegeleicht / hygienische Oberfläche



Hohe Resistenz gegen mechanische und chemische Einflüsse

# Kombinieren Sie individuell

## Formate, Farben und Untergestelle

Von Faserplast führen wir zwei verschiedene Modelle im Sortiment. Basic und Retro unterscheiden sich durch die Form ihrer Füße. Formate und Farben der Tischplatten sowie die Optik und die Farben der Untergestelle können Sie frei nach Ihren Wünschen zusammenstellen. Wenden Sie sich an unsere Mitarbeitenden im Markt. Die Tische werden individuell für Sie bestellt und hergestellt, deshalb kann die Lieferfrist bis zu zwei Wochen betragen.

### Formen/Formate Basic



### Formen/Formate Retro



## Tischplattenstärke

Die Plattenstärke von 35 mm ist unser Klassiker. Sie bietet die ideale Kombination zwischen Robustheit und Eleganz.



## Reinigungstipp

Verwenden Sie zur Reinigung handelsübliche Mittel, die nicht säurehaltig sind sowie weiche Schwämme und Lappen. Vermeiden Sie scheuernde Reinigungsschwämme. GFK-Tischplatten haben eine lackähnliche Oberfläche, welche idealerweise einmal pro Jahr mit Autopoliturmitteln aufpoliert werden sollte. Zusätzlich können Sie mit Autowachs den Oberflächenschutz optimal erhalten. Auch die Untergestelle sind vor säure- und laugenhaltigen Mitteln zu schützen. Bitte beachten Sie, dass alle unsere metallischen Untergestelle einen Korrosionsschutz aufweisen, welcher aber in erster Linie gegen Rost und nicht gegen Säure ausgelegt ist.

## Farben



## Untergestelloptik



galvanisch verzinkt



feuerverzinkt



schwarz



# Modell Basic

## bestens bewährt

**24** Zeitloses und schlichtes Design mit geraden Füßen, die in sanft abgerundeten Kanten enden. Die Kombination bestimmen Sie individuell. Wählen Sie aus drei Oberflächen des Untergestells sowie aus vier Tischplatten-Farben.

### Basic-Preisliste

Format	galvanisch	feuerverzinkt	schwarz
<b>Tisch T-Gestell Höhe 73 cm</b>			
140x80 cm	699.-	749.-	735.-
120x80 cm	659.-	719.-	699.-
120x70 cm	619.-	679.-	699.-
<b>Tisch 4-Stern Höhe 73 cm</b>			
rund 80 cm	479.-	539.-	515.-
rund 70 cm	449.-	499.-	479.-
80x80 cm	489.-	549.-	539.-
70x70 cm	469.-	519.-	499.-
<b>Bartisch 4-Stern Höhe 109 cm</b>			
rund 80 cm	535.-	579.-	565.-
rund 70 cm	489.-	535.-	519.-
80x80 cm	539.-	579.-	569.-
70x70 cm	505.-	555.-	539.-

Für Belieferungskunden nur auf Anfrage beim Verkaufsberater erhältlich.







# Modell Retro

## Nostalgie trifft Eleganz

Geschwungene Füße geben diesem Modell seine spezielle Retro-Optik. Die Kombination bestimmen Sie individuell. Wählen Sie aus drei Oberflächen des Untergestells sowie aus vier Tischplatten-Farben.

### Retro-Preisliste

Format	galvanisch	feuerverzinkt	schwarz
<b>Tisch T-Gestell Höhe 73 cm</b>			
140x80 cm	759.-	799.-	829.-
120x80 cm	725.-	765.-	799.-
120x70 cm	689.-	729.-	759.-
<b>Tisch 4-Stern Höhe 73 cm</b>			
rund 80 cm	525.-	569.-	595.-
rund 70 cm	479.-	529.-	549.-
80x80 cm	529.-	575.-	599.-
70x70 cm	495.-	549.-	575.-
<b>Bartisch 4-Stern Höhe 109 cm</b>			
rund 80 cm	549.-	599.-	625.-
rund 70 cm	499.-	559.-	585.-
80x80 cm	529.-	575.-	599.-
70x70 cm	525.-	575.-	599.-

Für Belieferungskunden nur auf Anfrage beim Verkaufsberater erhältlich.





Denken Sie daran:  
Im Sommer findet die Fussball-EM  
statt. Rüsten Sie sich rechtzeitig mit  
Bänken und Tischen fürs  
Public-Viewing aus.



**Oecoplan  
Festbankgarnitur**

FSC Fichte, Gestell aus Stahl,  
Tisch 220 x 80 x 74 cm, 2 x Bank 220 x 25 x 50 cm

999075 / Stück

**159.-**



**Stiliac  
Liege Pasha**

schwarz, 170 x 65 cm, 6,5 kg  
Gestell aus Stahl, Bezug aus atmungsaktivem  
Textilene-Gewebe,  
Belastung bis 110 kg, wetterfest

965834 / Stück

**49.-**



**Doppler  
Festbankgarnituren Auflage**

terracotta, Baumwollmischgewebe,  
Tischtuch 260 x 120 cm,  
2 x Bankauflage 220 x 25 x 2 cm,  
nicht wetterfest

930303 / Stück

**33<sup>95</sup>**



27

**Lugano Lounge**  
**3-teilig,**

2 Sessel mit Kissen, 1 Tisch,  
Gestell aus Aluminium, Pulverbeschichtet,  
Bezug aus strapazierfähigem Rope,  
wetterfest,

967552 / Stück

**389.-**

**Capri Hängesessel**

anthrazit, Gestell aus Stahlrohr und Aluminium,  
Pulverbeschichtet,  
Bezug aus strapazierfähigem Rope,  
Belastbarkeit max. 136kg  
Wetterfest, faltbar,

965934 / Stück

**195.-**



**Doppler  
Kissen Dralon nieder**  
anthrazit, 100 x 48 x 6 cm  
Bezug aus hochwertigem Dralon

929953 / Stück

**33<sup>95</sup>**



**Doppler  
Kissen Dralon hoch**  
rot, 119 x 48 x 6 cm  
Bezug aus hochwertigem Dralon

929948 / Stück

**34<sup>95</sup>**



**Doppler  
Kissen Dralon hoch**  
anthrazit, 119 x 48 x 6 cm  
Bezug aus hochwertigem Dralon

929952 / Stück

**34<sup>95</sup>**



**Doppler  
Kissen Dralon nieder**  
rot, 100 x 48 x 6 cm  
Bezug aus hochwertigem Dralon

929949 / Stück

**33<sup>95</sup>**



**Dralon macht Ihre  
Kissen resistent**

Die hochwertigen Dralon-  
Stoffe sind resistent gegen  
Schimmelbildung und  
Bakterienbefall. Trotz ihrer  
hohen Strapazierfähigkeit  
bieten sie eine angenehme  
Haptik und brillante Farben.

**Doppler  
Kissen Select**  
sand, 45 x 47 x 4 cm  
mit Reissverschluss, waschbar

903923 / Stück

**17<sup>95</sup>**



**Doppler  
Kissen Select**  
anthrazit, 45 x 47 x 4 cm  
mit Reissverschluss, waschbar

903924 / Stück

**18<sup>50</sup>**



**Doppler  
Kissen Select gerundet**  
anthrazit, 46,5 x 47 x 4 cm  
mit Reissverschluss, waschbar

903925 / Stück

**18<sup>50</sup>**



**Doppler  
Kissen Select gerundet**  
sand, 46,5 x 47 x 4 cm  
mit Reissverschluss, waschbar

903926 / Stück

**17<sup>95</sup>**



**Sitzkissen LOOK**  
bordeaux, 38 x 38 cm

930307 / Stück

7<sup>50</sup>



**Sitzkissen LOOK**  
anthrazit 38 x 38 cm

930306 / Stück

7<sup>50</sup>



**Doppler  
Softkissen uni**  
rot, 40 x 40 cm

929959 / Stück

6<sup>95</sup>



**Doppler  
Softkissen uni**  
grau, 40 x 40 cm

929960 / Stück

6<sup>95</sup>



**Doppler  
Softkissen uni**  
grün, 40 x 40 cm

929958 / Stück

6<sup>95</sup>



**Doppler  
Sonnenschirm Active Auto Tilt**

mit Kurbel,  
Gestell aus Aluminium,  
natur, Ø 210 cm  
Lichtschutzfaktor: 50+

903945 / Stück

**129.-**



**Doppler  
Sonnenschirm Active Auto Tilt**

mit Höhenverstellung,  
Gestell aus Aluminium,  
natur, 210 x 140 cm  
Lichtschutzfaktor: 50+

929961 / Stück

**135.-**



**Doppler  
Sonnenschirm Active**

mit Kurbel,  
Gestell aus Aluminium,  
natur, Ø 380 cm  
Lichtschutzfaktor: 50+

929955 / Stück

**215.-**



**Doppler  
Sonnenschirm Act Push Up**

mit Softgrip Schieber,  
Gestell aus Aluminium,  
natur, 250 x 200 cm  
Lichtschutzfaktor: 80+

903934 / Stück

**169.-**

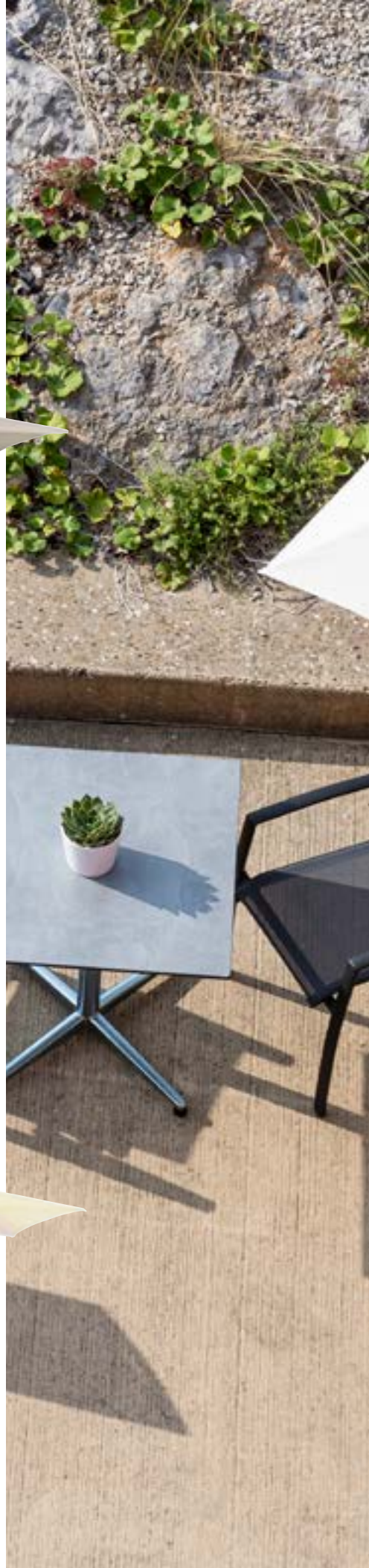

**Doppler  
Sonnenschirm Monte Carlo Luxus**

Gestell aus Holz,  
natur, 300 x 300 cm  
Lichtschutzfaktor: 50+

903263 / Stück

**369.-**

**Doppler  
Sonnenschirm Alu Wood Ultra**

mit Kurbel,  
Gestell aus Aluminium,  
natur, 300 x 200 cm,  
Lichtschutzfaktor: 50+

930304 / Stück

**165.-**

**Doppler  
Sonnenschirm Alu Wood Ultra**

mit Kurbel,  
Gestell aus Aluminium,  
natur, Ø 350 cm,  
Lichtschutzfaktor: 50+

930305 / Stück

**195.-**

**Doppler  
Sonnenschirm Malibu**  
mit Knickvorrichtung,  
Gestell aus Stahlrohr,  
Farben: gelb, natur, orange, apfelgrün  
Ø 180 cm, Lichtschutzfaktor: 40+

903053 / Stück

**29.-**



**Doppler  
Sonnenschirm Basic Lift Neo**  
mit Kurbel,  
Gestell aus Aluminium,  
natur, Ø 300 cm  
Lichtschutzfaktor: 50+

929924 / Stück

**85.-**



**Derby  
Sonnenschirm Basic Lift Neo**  
mit Kurbel,  
Gestell aus Aluminium,  
grau, Ø 300 cm  
Lichtschutzfaktor: 50+

929925 / Stück

**85.-**





**Doppler  
Sonnenschirm Sun Line III**

Gestell aus Stahlrohr anthrazit,  
Epoxyd beschichtet,  
Unterrohr unten verzinkt,  
anthrazit, Ø 250 cm  
Lichtschutzfaktor: 50+

903207 / Stück

**115.-**



**Doppler  
Sonnenschirm Sun Line III**

Gestell aus Stahlrohr anthrazit,  
Epoxyd beschichtet,  
Unterrohr unten verzinkt,  
natur, Ø 250 cm  
Lichtschutzfaktor: 50+

903211 / Stück

**115.-**



**Doppler  
Sonnenschirm Sun Line III**

Gestell aus Stahlrohr anthrazit,  
Epoxyd beschichtet,  
Unterrohr unten verzinkt,  
natur, Ø 200 cm  
Lichtschutzfaktor: 50+

903947 / Stück

**79.-**



33



**Doppler  
Sonnenschirm Sun Line III**

Gestell aus Stahlrohr anthrazit,  
Epoxyd beschichtet,  
Unterrohr unten verzinkt,  
gelb, Ø 200 cm  
Lichtschutzfaktor: 50+

903905 / Stück

**79.-**



**Doppler  
Balkonblende Active**

individuell verstellbar,  
Gestell aus Stahl,  
natur, 180 x 130 cm  
Lichtschutzfaktor: 50+

929920 / Stück

**89.-**





**Derby  
Sonnen Pendelschirm Derby DX**

Gestell aus Aluminium,  
natur, 280x280cm  
Lichtschurzfaktor: 50+  
Passend dazu Granitplatte 25kg

930308 / Stück

**425.-**

**Extra grosser Schatten-  
Radius für Ihre Gäste**

Der Pendelschirm lässt sich um 360° drehen und verfügt über axiale wie auch vertikale Fixierungsmöglichkeiten. So kann er optimal dem Winkel der Sonneneinstrahlung angepasst werden. Pendelschirme sind aufgrund der Hebelwirkung sehr windanfällig. Sorgen Sie für ausreichend Gegengewicht und eine sichere Standfläche.

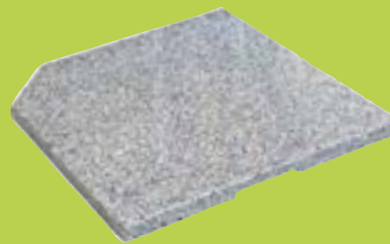

**Doppler  
Granitsockel ECO**

25kg  
Passend zum  
Pendelschirm Derby DX 280x280cm

930309 / Stück

**32<sup>95</sup>**

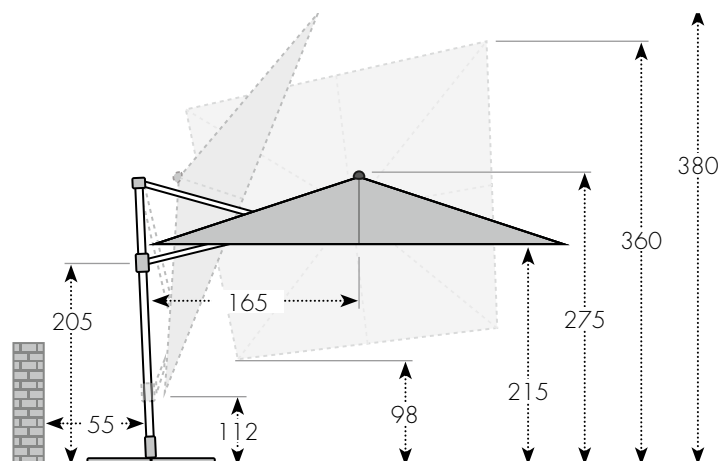
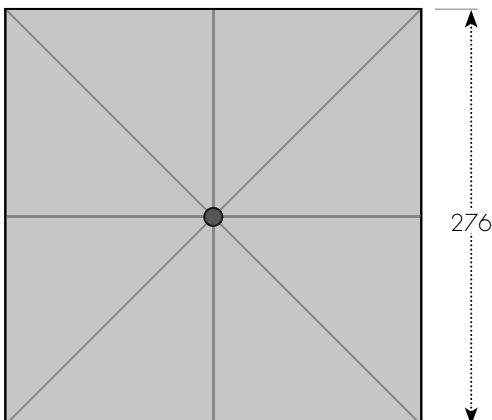

**Doppler  
Rasendorn Maxi**  
Ø 38 mm

903059 / Stück

**37<sup>95</sup>**



**Doppler  
Rasendorn Mini**  
Ø 25 mm

903074 / Stück

**27<sup>95</sup>**



**Doppler  
Füllsocket**  
weiss, 20 l

903062 / Stück

**15<sup>95</sup>**



**Doppler  
Füllsocket**  
anthrazit, 25 l

903063 / Stück

**42<sup>95</sup>**



**Doppler  
Trolley Granitsocket**  
70 kg

903273 / Stück

**199.-**

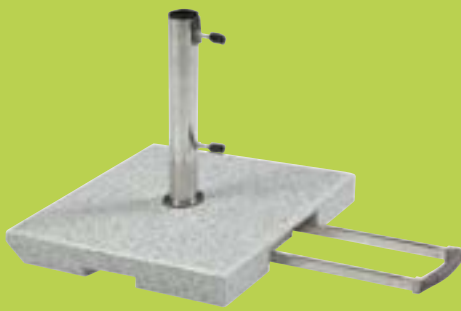

**Doppler  
Granitsocket**  
40 kg

930302 / Stück

**99<sup>95</sup>**

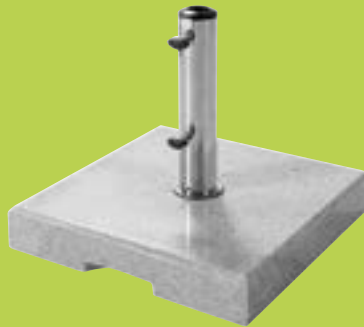

**Doppler  
Granitsocket**  
25 kg

903943 / Stück

**43<sup>95</sup>**



**Doppler  
Balkonklammer Vario**  
Ø 32 mm

930301 / Stück

**29<sup>95</sup>**



### Gasgrill K+F Gastro

3 Brenner Tischmodell mit Zündsicherung,  
65 x 53 x 30 cm, Grillfläche: 59 x 47 cm,  
13,5 kWh

965100 / Stück

845.-



### Gasgrill K+F Gastro

4 Brenner Tischmodell mit Zündsicherung,  
82 x 53 x 85 cm, Grillfläche: 77 x 47 cm,  
18 kWh

965102 / Stück

975.-



### Rollwagen K+F Gastro

Für 3 Brenner Tischmodell

965105 / Stück

255.-

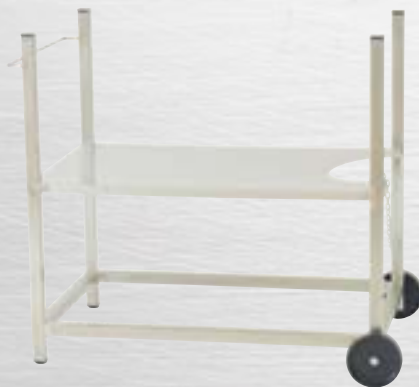

### Rollwagen K+F Gastro

Für 4 Brenner Tischmodell

965106 / Stück

355.-



### Blaser + Trösch

#### Gasgrill Companion pro

4 Brenner Standgrill mit Zündsicherung,  
Grillgröße: 97,5 x 58 x 40 cm,  
Grillfläche 90 x 48 cm, Grillrost  
aus Gusseisen emailliert,  
14,04 kWh

966034 / Stück

679.-



### Blaser + Trösch

#### Plancha-Platte

48 x 29 cm Guss emailliert,  
passend zu Companion pro

966035 / Stück

79<sup>95</sup>



### Blaser + Trösch

#### Windschutz

15 cm  
passend zu Companion pro

966036 / Stück

69<sup>95</sup>



**Forge Adour  
Plancha Gasgrill Premium**

2 Brenner mit Zündsicherung 5,3 kWh,  
75 x 44 x 23,5 cm, Grillfläche: 60 x 42 cm,  
emaillierte Gussplatte, Gehäuse aus Edelstahl,  
15 Jahre Garantie

930040 / Stück

**795.-**



**Forge Adour  
Plancha Gasgrill Premium**

3 Brenner mit Zündsicherung und elektrischer Zündung 6,6 kWh,  
90 x 44 x 23,5 cm, Grillfläche: 75 x 42 cm,  
emaillierte Gussplatte, Gehäuse aus Edelstahl,  
15 Jahre Garantie

930050 / Stück

**1'019.-**



**Forge Adour  
Plancha Base elektrisch**

2 Brenner mit Zündsicherung 3,2 kWh,  
63 x 48 x 19,5 cm, Grillfläche 59,5 x 39,5 cm  
Gussplatte Edelstahl, Gehäuse aus beschichtetem Stahl,  
5 Jahre Garantie

999720 / Stück

**599.-**



**Forge Adour  
Plancha Gasgrill Modern**

2 Brenner mit Zündsicherung 5,3 kWh,  
66 x 55 x 24 cm, Grillfläche 60 x 41 cm,  
emaillierte Gussplatte, Gehäuse aus pulverbeschichtetem Stahl  
15 Jahre Garantie

999730 / Stück

**675.-**



37



**Forge Adour  
Plancha Domestic elektrisch**

emaillierte Gussplatte, Gehäuse aus Edelstahl,  
1 élément chauffant mit 2,3 kWh,  
35 x 53,5 x 10 cm, Grillfläche: 41 x 34 cm,  
10 Jahre Garantie

930043 / Stück

**499.-**



**Forge Adour Rolltisch für Plancha**

Stahl, schwarz und grau matt,  
Tisch mit Tablar,  
Geeignet für alle Planchas bis 80 cm  
2 grosse Rollen fix

999721 / Stück

**289.-**



**Proequip  
Holzkohlengrill Santiago Gastro**

3 Kammern Edelstahlgrill,  
Grill 140,5 x 68,5 x 91 cm,  
Grillfläche 92 x 56 cm,  
mit 2 verchromten Grillroste

998088 / Stück

**375.-**



38

**Nouvel  
Feuerschale**  
schwarz, Ø 85 cm  
mit 2 Griffen

999714 / Stück

**149.-**



**Nouvel  
Feuerschale**  
schwarz, Ø 75 cm  
mit 2 Griffen

999713 / Stück

**109.-**





**Nouvel  
Feuerschale**  
schwarz, Ø 55 cm  
mit 2 Griffen

999712 / Stück

89.-

**Nouvel Feuerschalen-Grill,**  
Ø 60 cm, Edelstahl

999516 / Stück

35.-



**Garcima  
Ringbrenner**  
Ø 50 cm, 17 kWh,  
inkl. Schlauch und Druckregler

927999 / Stück

99.-

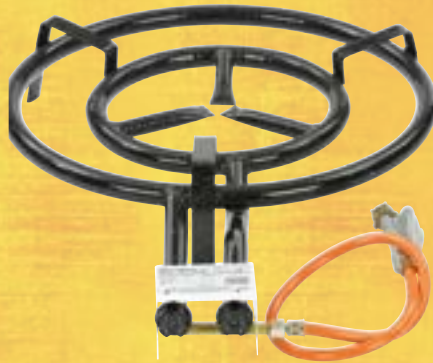

**Garcima  
Ringbrenner**  
Ø 40 cm, 13,5 kWh,  
inkl. Schlauch und Druckregler

928001 / Stück

91.-



**Starkbrenner**  
40 x 40 x 22 cm, 7,5 kWh,  
aus Stahl, mit Zündsicherung,  
inkl. Schlauch und Druckregler

926095 / Stück

185.-



**Garcima  
Untergestell**  
für Ringbrenner 40 und 50 cm

927998 / Stück

42<sup>95</sup>





**Garcima  
Pfanne halbtief**  
Ø 46 x 4,5 cm, aus Stahl,  
passend zu Ringbrenner Ø 40 cm

926098 / Stück

**19<sup>95</sup>**



**Garcima  
Pfanne halbtief**  
Ø 65 x 5 cm, aus Stahl,  
passend zu Ringbrenner Ø 50 cm

965983 / Stück

**49<sup>95</sup>**



**Garcima  
Pfanne tief**  
Ø 50 x 11 cm, aus Stahl,  
passend zu Ringbrenner Ø 40 cm

965002 / Stück

**29<sup>95</sup>**



**Garcima  
Pfanne halbtief**  
Ø 46 x 4,5 cm, emailliert,  
passend zu Ringbrenner Ø 40 cm

926099 / Stück

**25<sup>95</sup>**



41

**Garcima  
Pfanne tief**  
Ø 50 x 13 cm, emailliert,  
passend zu Ringbrenner Ø 40 cm

926100 / Stück

**35<sup>95</sup>**



**Garcima  
Pfanne tief**  
Ø 60 x 16 cm, emailliert,  
passend zu Ringbrenner Ø 50 cm

926103 / Stück

**59<sup>95</sup>**





42

**Big Green Egg  
Large**

Grillfläche: Ø 45 cm  
Ø 59 x 84 cm

930045 / Stück

1'749.-

**Big Green Egg L  
Rollwagen**

930037 / Stück

409.-

**MiniMax Big Green Egg,  
Grillfläche: Ø 33 cm**

999280 / Stück

1'199.-



### ProChef Party Cooler 50 Liter

Eleganter Partycooler mit Glasdeckel zum Kühlen,  
Elektronische Temperaturanzeige,  
Temperaturbereich 0 - 16°C

998038 / Stück

289.-



### Lederschürze

966037 / Stück

119<sup>95</sup>



### FEUERMEISTER Grillhandschuh

Leder rot, Grösse 10

966030 / Paar

47<sup>95</sup>



### FEUERMEISTER Grillhandschuh Aramid

Grösse 10

966000 / Paar

47<sup>95</sup>



**Strongold  
Grillbürste**

Holz mit Messingborsten und Kratzeisen,  
25 cm

971063 / Stück

12<sup>50</sup>



**BBQ Dragon  
Grillbürste 3 in 1**

Kunststoff (PP) mit Messingborsten, 11,5 cm

990076 / Stück

4<sup>75</sup>



**BBQ Dragon  
Grillbürste 3 in 1**

Kunststoff (PP) mit Messingborsten, 38 cm

990075 / Stück

5<sup>90</sup>

**BBQ Dragon  
Grillbürste Premium**

Edelstahl mit Kunststoffgriff, 49,5 cm

990079 / Stück

17<sup>95</sup>



**Grillbürste Spirale**

Edelstahl mit Kunststoffgriff, 36 cm

965000 / Stück

8<sup>95</sup>



**BBQ Dragon  
Rostgrillbürste**

Edelstahl mit Kunststoffgriff, 49 cm

990074 / Stück

9<sup>95</sup>



**Spachtel**  
Edelstahl mit Holzgriff, 30 x 12 cm

965014 / Stück

8<sup>95</sup>



**BBQ Dragon  
Grillwender Premium**  
Edelstahl mit Kunststoffgriff, 42 cm

990077 / Stück

17<sup>95</sup>



**BBQ Dragon  
Grillgabel Premium**  
Edelstahl mit Kunststoffgriff, 49,5 cm

990078 / Stück

15<sup>50</sup>



**Heidi Grillgabel**  
ausziehbar,  
Edelstahl mit Holzgriff,  
inkl. Schutzhülle

994314 / Stück

9<sup>50</sup>



**BBQ Dragon  
Grillspiesse**  
Edelstahl, 38,4 cm

990073 / 4 Stück

4<sup>50</sup>

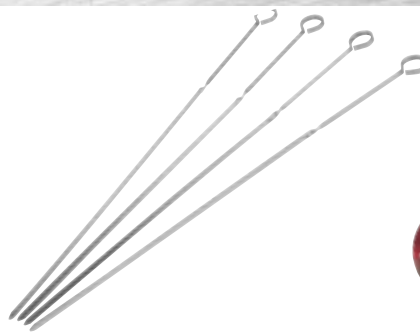

**Garcima  
Schöpfkelle**  
aus Edelstahl 54 cm

966033 / Stück

9<sup>95</sup>



45

**Grill Racletpfännchen**  
Teleskopgriff  
18,2 x 9 x 1,1 cm

999667 / Stück

11<sup>95</sup>

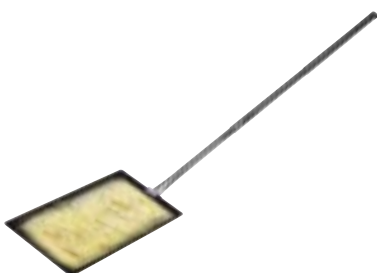

**Cuisipro  
Foodzange**  
41 cm

970416 / Stück

12<sup>95</sup>



**BBQ Dragon  
Premium Grillzange**  
42 cm

998029 / Stück

21<sup>95</sup>



**BBQ Dragon  
Grillzange Softtouch** 35 cm

998087 / Stück

7<sup>95</sup>





Kombinieren Sie  
Holzkohlebriketts  
und Holzkohle

Zünden Sie zuerst die Briketts an und geben dann etwas später die Holzkohle dazu. Die Briketts sorgen für eine konstante, langanhaltende Hitze, die Holzkohle für das typische Aroma sowie eine höhere Temperatur.

**Grillado  
Grillbriketts**

928901 / 10 kg

**18<sup>95</sup>**

**Grillado  
Holzkohle**

992360 / 10 kg

**21<sup>95</sup>**



**Grillado  
Holzkohle**

992350 / 4 kg

**9<sup>50</sup>**

**Grillado  
Grillbriketts**

928911 / 3 kg

**7<sup>75</sup>**



Oecoplan  
Kaminholz Buche

999064 / 15 kg

11<sup>50</sup>



Oecoplan  
Anfeuerholz

999065 / 11 kg

9<sup>95</sup>



Flaman  
Anzündflüssigkeit

973462 / 1 l

3<sup>95</sup>



Flaman  
Powerstick  
natürliche Zündhelfer

973464 / ca. 40 Stück

5<sup>95</sup>



Flaman  
Zündwürfel

973460 / 2 x 24 Stück

2<sup>95</sup>



Flaman  
Firesticks  
natürliche Zündhelfer

973461 / ca. 2kg

18<sup>50</sup>





transgourmet.ch/**outdoor**

**Transgourmet/Prodega**  
Transgourmet Schweiz AG  
Lochackerweg 5  
3302 Moosseedorf

Kundencenter 0848 000 501  
webshop.transgourmet.ch  
prodega.ch

gedruckt in der  
**schweiz**



**TRANS**GOURMET  
**PRODEGA**