

# Arredamento Outdoor per la gastronomia







## Qualità professionale a prezzi equi

I nostri mobili Outdoor sono utilizzati da anni con successo in numerosi alberghi, ristoranti e attività take-away. Da noi trovate un eccellente rapporto qualità-prezzo di mobili in acciaio, alluminio o legno, ombrelloni, cuscini, griglie professionali e accessori in qualità Gastro, disponibili anche in grandi quantità nei magazzini dei nostri mercati, oppure entro 24-48 ore.



**Constantin Schumacher**  
Category Manager Non-Food  
Transgourmet Svizzera SA

In qualità di leader del commercio all'ingrosso nel settore della gastronomia in Svizzera, sappiamo di cosa avete bisogno. Abbiamo realizzato per voi un assortimento Outdoor con la stessa professionalità e attenzione con cui abbiamo selezionato il nostro straordinario assortimento di carne, latticini oppure superalcolici di tendenza. Approfittate di un attraente rimborso in ogni ambito.

# La soddisfazione della clientela parla da sé



I mobili in legno «Wien» ci sono piaciuti subito. Si adattano sia al nostro ristorante che ai nostri ospiti in modo semplice, poiché cosmopoliti, informali e anche resistenti.

Biramandeep Singh  
Gestore  
Maharaja Palace, Aarberggasse Berna



Il rapporto qualità-prezzo dei mobili Outdoor di Transgourmet/Prodega ci ha persuasi. Sulla nostra terrazza utilizziamo tavoli in HPL «Dark Slate».

Tanja Dunkel e Marco Ramseier  
Proprietari de  
l'Hotel-Restaurant Amante,  
Aeroporto di Belp



Abbiamo optato per il tavolo «Timber» e per la sedia «Carlos» con intreccio Wicker. I mobili sono di facile manutenzione e conferiscono al nostro ristorante sul lago un'atmosfera elegante e accogliente.

Met Krasniqi  
Gestore  
Ristorante Seerose, Moosseedorf





## 31 showroom in tutta la Svizzera

È possibile toccare dal vivo questi mobili, provarli e acquistarli. Grazie ai nostri 31 mercati disponiamo del maggior numero di showroom nel settore B2B. Lasciatevi ispirare ed entusiasmare dal nostro eccezionale assortimento Outdoor all'interno delle nostre esposizioni. I nostri collaboratori e le nostre collaboratrici sono volentieri a vostra disposizione.

Trovate tutte le indicazioni sul vostro mercato alla seguente voce: **prodega.ch**





# Indice

## Sedie / Tavoli

> 6–25

## Sedie a sdraio / Salotti / Cuscini

> 25–29

## Ombrelloni / Basi per ombrelloni

> 30–35

## Griglie / Accessori per griglie

> 36–47

### Sconto sulle grandi quantità

a partire da 50 sedie = 13% di sconto

a partire da 15 tavoli = 13% di sconto

Lo sconto sulle grandi quantità non è cumulabile con ulteriori sconti o promozioni.

### Prezzi per il libero servizio/servizio di fornitura

Tutti gli articoli sono disponibili in grandi quantità (entro 1–2 giorni lavorativi). Sono esclusi i tavoli in fibra di vetro prodotti in modo individuale.

Fornitura disponibile con supplemento di prezzo solo per i nostri clienti del servizio di fornitura, previa ordinazione sul Webshop Transgourmet.





# Questi mobili vi semplificheranno la vita



## Sedia Milano

beige, 57 x 62 x 80 cm,  
telaio in alluminio,  
verniciato a polvere,  
rivestimento in corda resistente,  
resistente alle intemperie, impilabile,  
qualità Gastro certificata

965933 / pezzo

89.-



## L'acciaio è un classico

Anche le navi sono realizzate in acciaio. Tuttavia, il materiale diventa resistente alle intemperie solo in seguito a un trattamento della superficie. L'acciaio con rivestimento a polvere consente un'eccellente protezione contro la corrosione ed è ideale per mobili Outdoor di lunga durata.

## Sedia Davos

rossa 55 x 63 x 84 cm,  
telaio in acciaio,  
verniciato a polvere,  
rivestimento Wicker, resistente alle  
intemperie, impilabile,  
qualità Gastro certificata

967549 / pezzo

69.-





## L'intreccio Wicker è di facile manutenzione

L'intreccio Wicker viene realizzato in plastica sostenibile e riciclabile. È resistente all'acqua e allo sporco ed è di facile manutenzione. È possibile utilizzare un semplice detergente per superfici, lasciare agire per un paio di minuti e lavare i mobili con una spugna.

### Sedia Carlos

nera, 57 x 64 x 83 cm  
telaio in alluminio,  
rivestimento con intreccio "Wicker",  
impilabile, resistente alle intemperie,  
qualità Gastro certificata

965760 / pezzo

59.-

### Sedia Carlos

grigio scuro, 57 x 64 x 83 cm  
telaio in alluminio,  
rivestimento con intreccio "Wicker",  
impilabile, resistente alle intemperie,  
qualità Gastro certificata

965761 / pezzo

59.-







8



### Sedia Genf

antracite, 60 x 60 x 85 cm,  
telaio in alluminio,  
rivestimento in tessuto,  
resistente alle intemperie, impilabile,  
qualità Gastro certificata

965749 / pezzo

69.-



### Sedia Genf

nera, 60 x 60 x 85 cm,  
telaio in alluminio,  
rivestimento in tessuto,  
resistente alle intemperie, impilabile,  
qualità Gastro certificata

965752 / pezzo

69.-







9

### Sedia Mec-Fredo

antracite, 54 x 60 x 82 cm  
telaio in inox con rivestimento,  
impilabile, resistente alle intemperie,  
qualità Gastro certificata,  
produzione: Germania

965855 / pezzo

79.-



### Grosfillex Sedia Madras

antracite, 57 x 57 x 90 cm,  
in plastica,  
impilabile, resistente alle intemperie,  
qualità Gastro certificata,  
produzione: Francia

965886 / pezzo

39.-



## I mobili in plastica sono ben apprezzati

I mobili Outdoor in plastica sono  
facili da pulire, da trasportare,  
nonché convenienti. Sono realizzati  
in polipropilene rinforzato con  
fibre di vetro di elevata qualità,  
che li rende resistenti agli  
influssi ambientali. Tuttavia,  
se conservati in modo errato,  
possono essere danneggiati.  
Pertanto, è necessario proteggerli  
dall'eccessiva esposizione ai raggi  
UV e soprattutto dal gelo.





10

### Tavolo Wien

80 x 80 cm,  
acacia FSC®100%  
telaio in acciaio,  
verniciato a polvere, ribaltabile,  
qualità Gastro certificata

965898 / pezzo

129.-



### Sedia ribaltabile Wien

45 x 89 x 58 cm,  
acacia FSC®100%  
telaio in acciaio,  
verniciato a polvere, ribaltabile,  
qualità Gastro certificata

965899 / pezzo

55.-



### Acacia: un legno bellissimo

L'acacia è un legno duro e robusto che si contraddistingue grazie al suo colore naturale e caldo. Tuttavia, il suo colore può subire alterazioni in seguito all'esposizione dei raggi solari o ad altri influssi atmosferici. Lo sporco leggero si può eliminare al meglio con dell'acqua leggermente saponata. Non utilizzate pagliette, poiché le fibre in metallo possono penetrare nel legno e più tardi arrugginire.





11

## Acciaio inossidabile: un materiale di tendenza

Resistente all'acqua e all'umidità, nonché agli acidi deboli organici e inorganici, l'acciaio inossidabile è sempre più apprezzato anche nell'ambito Outdoor. I mobili in acciaio inossidabile vantano un'elevata qualità e risultano particolarmente gradevoli se abbinati a legno o tessuti.

### Tavolo Roma

90 x 90 x 74 cm,  
tealaio in acciaio inox con finitura opaca,  
ripiano in Polywood,  
resistente alle intemperie,  
qualità Gastro certificata

967550 / pezzo

199.-



### Sedia Roma

54 x 58 x 88 cm,  
tealaio in acciaio inox con finitura opaca,  
superficie della sedia in Polywood,  
resistente alle intemperie, impilabile,  
qualità Gastro certificata

967551 / pezzo

85.-





### Alluminio: un materiale ideale

I mobili in alluminio sono di facile manutenzione. Per mantenere belle le superfici, basta pulirle semplicemente con dell'acqua saponata. Se coprite i mobili in magazzino, assicuratevi che non si formi la condensa.

#### Nouvel Sedia Cara

51 x 57 x 73 cm,  
telaio in alluminio 1,5 mm,  
impilabile, resistente alle intemperie  
qualità Gastro certificata

930010 / pezzo

**69.-**

#### Nouvel Tavolo da bar in alluminio

Ø 60 x 110 cm,  
non resistente alle intemperie, ribaltabile,  
qualità Gastro certificata

930011 / pezzo

**99.-**



#### Nouvel Tavolo in alluminio

60 x 60 x 70 cm,  
non resistente alle intemperie, ribaltabile,  
qualità Gastro certificata

930006 / pezzo

**99.-**





# La soddisfazione della clientela parla da sé



Il nostro bistrò dell'aeroporto si contraddistingue per la sua atmosfera accogliente. La sedia «Genf», grazie al suo rivestimento in tessuto, è comoda e leggera allo stesso tempo e si abbina perfettamente al tavolo «Industrial». Siamo davvero molto soddisfatti della qualità di questi mobili.

Tanja Dunkel e Marco Ramseier  
Proprietari de  
Auszeit Bistro, Berna-Belp

13



Il design senza tempo e la qualità della sedia «Carlos» ci hanno letteralmente conquistati, poiché è perfetto per il nostro ambito Outdoor e per i tavoli in HPL.

Elvina e Jamin Asani  
Gestori  
Hotel-Restaurant Bahnhof, Zollikofen





**Timber  
HPL Tavolo**

70 x 70 cm,  
con telaio a stella a 4 piedi, zincatura galvanica,  
resistente alle intemperie, ribaltabile

965038 / pezzo

**359.-**



**Timber  
HPL Tavolo**

Ø 70 cm,  
con telaio a stella a 4 piedi, zincatura galvanica,  
resistente alle intemperie, ribaltabile

965037 / pezzo

**359.-**



**Timber  
HPL Tavolo**

80 x 80 cm,  
con telaio a stella a 4 piedi, zincatura galvanica,  
resistente alle intemperie, ribaltabile

965039 / pezzo

**379.-**



**Timber HPL  
Tavolo alto**

Ø 70 cm, altezza 109 cm,  
con telaio a stella a 4 piedi, zincatura galvanica,  
resistente alle intemperie, ribaltabile

965937 / pezzo

**399.-**



**Ripiani per tavolo  
in HPL, eleganti e robusti**

I ripiani compatti in HPL sono costituiti da numerosi strati di carta sottile impregnata con resine fenoliche. Questi vengono pressati, sotto alta pressione ed elevate temperature, insieme allo strato di copertura decorativo in resina melamminica per formare un unico ripiano. Grazie a ciò non sono soggetti a deformazioni e sono resistenti alle intemperie.

**Timber  
HPL Tavolo**

120 x 80 cm,  
con telaio a T a zincatura galvanica,  
resistente alle intemperie, ribaltabile

965040 / pezzo

**449.-**







**Timber  
HPL Tavolo**

70 x 70 cm,  
con telaio a stella a 4 piedi, verniciato a polvere nero,  
resistente alle intemperie, ribaltabile

967554 / pezzo

**379.-**



**Timber  
HPL Tavolo**

80 x 80 cm,  
con telaio a stella a 4 piedi, verniciato a polvere nero,  
resistente alle intemperie, ribaltabile

967555 / pezzo

**399.-**



15

**Timber  
HPL Tavolo**

nero, Ø 70 cm,  
con telaio a stella a 4 piedi, verniciato a polvere  
nero, resistente alle intemperie, ribaltabile

967553 / pezzo

**379.-**



**Timber  
HPL Tavolo alto**

Ø 70 cm,  
altezza 109 cm nero

967576 / pezzo

**419.-**



**Timber  
HPL Tavolo**

nero, 120 x 80 cm,  
con telaio a T verniciato a polvere nero,  
resistente alle intemperie, ribaltabile

967556 / pezzo

**489.-**





**Dark Slate  
HPL Tavolo**

70 x 70 cm,  
con telaio a stella a 4 piedi, zincatura galvanica,  
resistente alle intemperie, ribaltabile

965041 / pezzo

**359.-**



**Dark Slate  
HPL Tavolo**

80 x 80 cm,  
con telaio a stella a 4 piedi, zincatura galvanica,  
resistente alle intemperie, ribaltabile

965042 / pezzo

**379.-**



**Dark Slate  
HPL Tavolo**

120 x 80 cm,  
con telaio a T a zincatura galvanica,  
resistente alle intemperie, ribaltabile

965043 / pezzo

**449.-**







**I metalli con rivestimento a polvere si conservano più a lungo**

Il rivestimento a polvere protegge i vostri mobili in metallo dalla ruggine e dona una superficie estetica, durevole e di facile manutenzione. In caso di sporco ostinato potete utilizzare della lisciva di sapone o del detersivo - ma non utilizzare mai solventi o abrasivi. I rivestimenti danneggiati sono soggetti alla ruggine.

**Dark Slate  
HPL Tavolo**

70 x 70 cm,  
con telaio a stella a 4 piedi, verniciato a polvere nero,  
resistente alle intemperie, ribaltabile

967557 / pezzo

**379.-**



**Dark Slate  
HPL Tavolo**

80 x 80 cm,  
con telaio a stella a 4 piedi, verniciato a  
polvere nero, resistente alle intemperie, ribaltabile

967558 / pezzo

**399.-**



**Dark Slate  
HPL Tavolo**

120 x 80 cm,  
con telaio a T, verniciato a polvere nero,  
resistente alle intemperie, ribaltabile

967568 / pezzo

**489.-**





### Industrial HPL Tavolo

70 x 70 cm,  
con telaio a stella a 4 piedi, zincatura galvanica,  
resistente alle intemperie, ribaltabile

965044 / pezzo

# 359.-



### Industrial HPL Tavolo

80 x 80 cm,  
con telaio a stella a 4 piedi, zincatura galvanica,  
resistente alle intemperie, ribaltabile

965045 / pezzo

# 379.-



### Industrial HPL Tavolo

120 x 80 cm,  
con telaio a T a zincatura galvanica,  
resistente alle intemperie, ribaltabile

965046 / pezzo

# 449.-







## Telai in qualità svizzera

Questi telai sono prodotti in Svizzera e sono dotati di un meccanismo ribaltabile. Grazie alla loro zincatura galvanica sono resistenti alla ruggine. I piedini di livellamento consentono un appoggio sicuro anche su superfici irregolari.



19

### Industrial HPL Tavolo

70 x 70 cm,  
con telaio a stella a 4 piedi, verniciato a polvere nero,  
resistente alle intemperie, ribaltabile

967569 / pezzo

379.-



### Industrial HPL Tavolo

80 x 80 cm,  
con telaio a stella a 4 piedi, verniciato a polvere  
nero, resistente alle intemperie, ribaltabile

967570 / pezzo

399.-



### Industrial HPL Tavolo

120 x 80 cm,  
con telaio a T, verniciato a polvere nero,  
resistente alle intemperie, ribaltabile

967571 / pezzo

489.-











## I tanto affermati tavoli in fibra di vetro **di Faserplast**

I ripiani di tavoli in plastica rafforzata in fibra di vetro (VTR) sono resistenti al vento, pioggia e sole. Questi, in combinazione con telai stabili, inossidabili e grazie ai piedini di livellamento, offrono un piano sicuro. Il meccanismo di apertura e chiusura permette di riporre i tavoli in modo veloce, risparmiando spazio. I tavoli Faserplast conquistano grazie al loro elegante design e sono presenti sul mercato già da oltre 40 anni.

21



Resistente da  $-30\text{ }^{\circ}\text{C}$  a  $+80\text{ }^{\circ}\text{C}$



Produzione svizzera



5 anni di garanzia



Resistente ai raggi UV



Colori RAL



Superficie di facile manutenzione / igienica



Elevata resistenza alle sollecitazioni meccaniche e agli agenti chimici

# Combinare in modo individuale formati, colori e telai

Di Faserplast abbiamo due modelli diversi nell'assortimento: Basic e Retro si differenziano in base alla forma dei loro piedi. I formati e i colori dei ripiani dei tavoli, nonché l'ottica e i colori dei telai, possono essere composti liberamente in base alle vostre richieste. Rivolgetevi ai nostri collaboratori nel mercato. I tavoli vengono ordinati e prodotti in modo individuale per voi, pertanto, il termine di consegna può prolungarsi fino a due settimane.

## Forme/formati Basic



Ø 80 cm



Ø 70 cm



140 x 80 cm  
120 x 80 cm  
120 x 70 cm



80 x 80 cm  
70 x 70 cm

## Forme/formati Retro



Ø 80 cm



Ø 70 cm



140 x 80 cm  
120 x 80 cm  
120 x 70 cm



80 x 80 cm  
70 x 70 cm



## Spessore dei ripiani

Lo spessore del ripiano di 35 mm è un nostro classico e offre la combinazione ideale tra robustezza ed eleganza.



## Pulizia e cura

Utilizzare detergenti disponibili in commercio, non acidi, nonché spugne e panni morbidi. Non utilizzare prodotti per la pulizia abrasivi. I ripiani dei tavoli in VTR hanno una superficie simile alla lacca che idealmente dovrebbe essere lucidata una volta all'anno con un normale detergente per auto. Inoltre, potete proteggere la superficie in modo ottimale anche con della cera per auto. I telai devono essere anche protetti da sostanze acide e alcaline. Vi preghiamo di tenere conto che tutti i nostri telai in metallo sono dotati di una protezione anticorrosione che, tuttavia, è stata concepita principalmente per proteggere da ruggine e non da sostanze acide.

## Colori



Verde abete  
RAL 6009



Grigio beige  
RAL 7006



Grigio antracite  
RAL 7016



Grigio platino  
RAL 7036

## Base ottica



zincatura galvanica



zincatura a fuoco



nero



## Modello di base ben affermato

**24** Design senza tempo e semplice con piedi dritti, con bordi morbidi e arrotondati. La combinazione la decidete in modo individuale. Potete scegliere tre superfici di telaio, nonché quattro colori di ripiani.

### Basic: listino prezzi

Forme	galvanica	zincatura a fuoco	nero
<b>Tavolo con telaio a T altezza 73 cm</b>			
140x80 cm	699.-	749.-	735.-
120x80 cm	659.-	719.-	699.-
120x70 cm	619.-	679.-	699.-
<b>Tavolo con telaio a stella a 4 piedi altezza 73 cm</b>			
rotondo 80 cm	479.-	539.-	515.-
rotondo 70 cm	449.-	499.-	479.-
80x80 cm	489.-	549.-	539.-
70x70 cm	469.-	519.-	499.-
<b>Tavolo da bar con telaio a stella a 4 piedi altezza 109 cm</b>			
rotondo 80 cm	535.-	579.-	565.-
rotondo 70 cm	489.-	535.-	519.-
80x80 cm	539.-	579.-	569.-
70x70 cm	505.-	555.-	539.-

Per i clienti del servizio di fornitura è disponibile solo su richiesta dal consulente di vendita.







# Modello retrò

## la nostalgia incontra l'eleganza

Il piede centrale dona a questo modello la sua particolare ottica retrò. La combinazione la decidete in modo individuale. Potete scegliere tre superfici di telaio, nonché quattro colori di ripiani.

### Retro: listino prezzi

Forme	galvanica	zincatura a fuoco	nero
<b>Tavolo con telaio a T altezza 73 cm</b>			
140x80 cm	759.-	799.-	829.-
120x80 cm	725.-	765.-	799.-
120x70 cm	689.-	729.-	759.-
<b>Tavolo con telaio a stella a 4 piedi altezza 73 cm</b>			
rotondo 80 cm	525.-	569.-	595.-
rotondo 70 cm	479.-	529.-	549.-
80x80 cm	529.-	575.-	599.-
70x70 cm	495.-	549.-	575.-
<b>Tavolo da bar con telaio a stella a 4 piedi altezza 109 cm</b>			
rotondo 80 cm	549.-	599.-	625.-
rotondo 70 cm	499.-	559.-	585.-
80x80 cm	529.-	575.-	599.-
70x70 cm	525.-	575.-	599.-

Per i clienti del servizio di fornitura è disponibile solo su richiesta dal consulente di vendita.







Tenete presente che in estate ha luogo il campionato europeo di calcio. Quindi, procuratevi in tempo panchine e tavoli in modo da consentire una buona visione al pubblico.

26



**Oecoplan**  
**Set tavolo e panche**

abete rosso FSC®, telaio in acciaio,  
tavolo 220 x 80 x 74 cm, 2 panche 220 x 25 x 50 cm

999075 / pezzo

**159.-**



**Stiliac**  
**Lettino Pasha**

nero, 170 x 65 cm, 6,5 kg  
telaio in acciaio, rivestimento traspirante in tessuto textilene,  
carico 110 kg, resistente alle intemperie

965834 / pezzo

**49.-**



**Doppler**  
**Rivestimento per set tavolo e panche**

terracotta, in tessuto misto di cotone,  
tovaglia da tavolo 260 x 120 cm,  
rivestimento per panche 220 x 25 x 2 cm,  
non resistente alle intemperie

930303 / pezzo

**33<sup>95</sup>**





27

### Lounge Lugano 3 pezzi

2 poltrone con cuscini, 1 tavolino,  
telaio in alluminio, verniciato a polvere,  
rivestimento in corda resistente,  
resistente alle intemperie

967552 / pezzo

# 389.-

### Poltrona sospesa Capri

antracite, telaio in inox e alluminio,  
verniciato a polvere,  
rivestimento in corda resistente,  
capacità di carico max. 136 kg  
resistente alle intemperie, pieghevole

965934 / pezzo

# 195.-



**Doppler**  
**Cuscino Dralon basso**  
 antracite, 100 x 48 x 6 cm  
 fodera pregiata in Dralon

929953 / pezzo

**33<sup>95</sup>**



**Doppler**  
**Cuscino Dralon alto**  
 rosso, 119 x 48 x 6 cm  
 fodera pregiata in Dralon

929948 / pezzo

**34<sup>95</sup>**



**Doppler**  
**Cuscino Dralon alto**  
 antracite, 119 x 48 x 6 cm  
 fodera pregiata in Dralon

929952 / pezzo

**34<sup>95</sup>**



**Doppler**  
**Cuscino Dralon basso**  
 rosso, 100 x 48 x 6 cm  
 fodera pregiata in Dralon

929949 / pezzo

**33<sup>95</sup>**



**Dralon rende i vostri  
 cuscini resistenti**

Le stoffe pregiate Dralon sono molto resistenti contro la formazione di muffa e batteri. Nonostante la loro elevata resistenza, offrono una piacevole sensazione al tatto e colori brillanti.

**Doppler**  
**Cuscino Select**  
 sabbia, 45 x 47 x 4 cm  
 con chiusura lampo, lavabile

903923 / pezzo

**17<sup>95</sup>**



**Doppler**  
**Cuscino Select**  
 antracite, 45 x 47 x 4 cm  
 con chiusura lampo, lavabile

903924 / pezzo

**18<sup>50</sup>**



**Doppler**  
**Cuscino Select arrotondato**  
 antracite, 46,5 x 47 x 4 cm  
 con chiusura lampo, lavabile

903925 / pezzo

**18<sup>50</sup>**



**Doppler**  
**Cuscino Select arrotondato**  
 sabbia, 46,5 x 47 x 4 cm  
 con chiusura lampo, lavabile

903926 / pezzo

**17<sup>95</sup>**





**Cuscino LOOK**  
bordeaux, 38 x 38 cm

930307 / pezzo

7<sup>50</sup>



**Cuscino LOOK**  
antracite 38 x 38 cm

930306 / pezzo

7<sup>50</sup>

**Doppler**  
**Cuscino morbido a tinta unita**  
rosso, 40 x 40 cm

929959 / pezzo

6<sup>95</sup>



**Doppler**  
**Cuscino morbido a tinta unita**  
grigio, 40 x 40 cm

929960 / pezzo

6<sup>95</sup>



**Doppler**  
**Cuscino morbido a tinta unita**  
verde, 40 x 40 cm

929958 / pezzo

6<sup>95</sup>



**Doppler  
Ombrellone Active Auto Tilt**

con manovella,  
telaio in alluminio,  
naturale, Ø 210 cm  
fattore di protezione solare: 50+

903945 / pezzo

**129.-**



**Doppler  
Ombrellone Active Auto Tilt**

regolabile in altezza,  
telaio in alluminio,  
naturale, 210 x 140 cm  
fattore di protezione solare: 50+

929961 / pezzo

**135.-**



**Doppler  
Ombrellone Active**

con manovella,  
telaio in alluminio,  
naturale, Ø 380 cm  
fattore di protezione solare: 50+

929955 / pezzo

**215.-**



**Doppler  
Ombrellone Act Push Up**

con dispositivo di apertura softgrip,  
telaio in alluminio,  
naturale, 250 x 200 cm  
fattore di protezione solare: 80+

903934 / pezzo

**169.-**

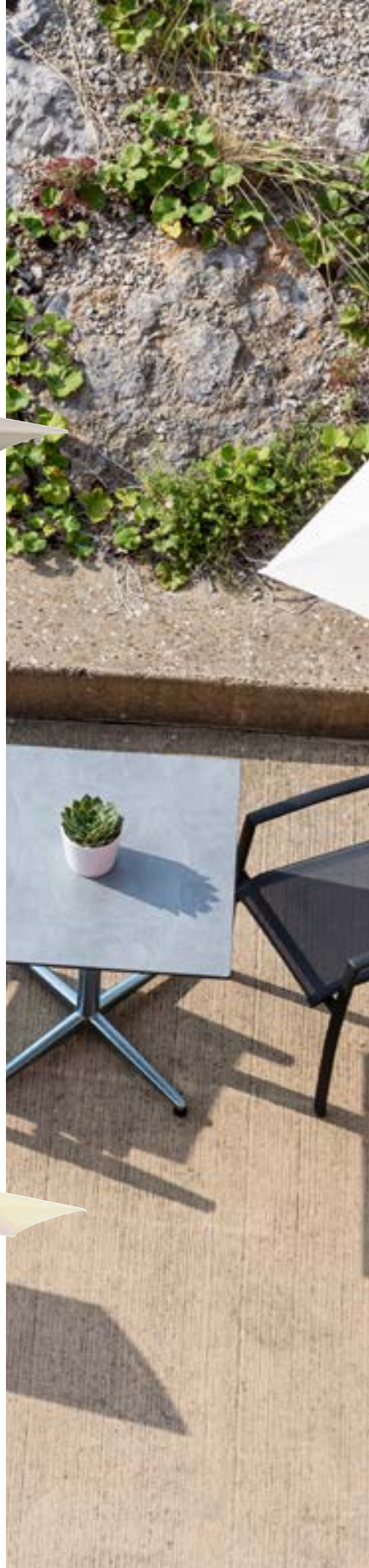



**Doppler  
Ombrellone Monte Carlo Luxus**

telaio in legno,  
naturale, 300 x 300 cm  
fattore di protezione solare: 50+

903263 / pezzo

**369.-**

**Doppler  
Ombrellone Alu Wood Ultra**

con manovella,  
telaio in alluminio,  
naturale, 300 x 200 cm,  
fattore di protezione solare: 50+

930304 / pezzo

**165.-**

**Doppler  
Ombrellone Alu Wood Ultra**

con manovella,  
telaio in alluminio,  
naturale, Ø 350 cm,  
fattore di protezione solare: 50+

930305 / pezzo

**195.-**

31



**Doppler  
Ombrellone Malibu**

pieghevole,  
telaio in tubo d'acciaio,  
colori: giallo, naturale, arancione, verde mela  
Ø 180 cm, fattore di protezione solare: 40+

903053 / pezzo

**29.-**



**Doppler  
Ombrellone Basic Lift Neo**

con manovella,  
telaio in alluminio,  
naturale, Ø 300 cm  
fattore di protezione solare: 50+

929924 / pezzo

**85.-**



32

**Derby  
Ombrellone Basic Lift Neo**

con manovella,  
telaio in alluminio,  
grigio, Ø 300 cm  
fattore di protezione solare: 50+

929925 / pezzo

**85.-**





**Doppler**  
**Ombrellone Sun Line III**  
telaio in tubo d'acciaio antracite,  
con rivestimento epoxyd,  
parte inferiore del tubo zincato,  
antracite, Ø 250 cm  
fattore di protezione solare: 50 +

903207 / pezzo

115.-



**Doppler**  
**Ombrellone Sun Line III**  
telaio in tubo d'acciaio antracite,  
con rivestimento epoxyd,  
parte inferiore del tubo zincato,  
naturale, Ø 250 cm  
fattore di protezione solare: 50+

903211 / pezzo

115.-



**Doppler**  
**Ombrellone Sun Line III**  
telaio in tubo d'acciaio antracite,  
con rivestimento epoxyd,  
parte inferiore del tubo zincato,  
naturale, Ø 200 cm  
fattore di protezione solare: 50+

903947 / pezzo

79.-



**Doppler**  
**Ombrellone Sun Line III**  
telaio in tubo d'acciaio antracite,  
con rivestimento epoxyd,  
parte inferiore del tubo zincato,  
giallo, Ø 200 cm  
fattore di protezione solare: 50+

903905 / pezzo

79.-



**Doppler**  
**Parasole per balcone Active**  
regolabile individualmente,  
telaio in acciaio,  
naturale, 180 x 130 cm  
fattore di protezione solare: 50+

929920 / pezzo

89.-





**Derby**  
**Ombrellone a pendolo Derby DX**

telaio in alluminio,  
naturale, 280 x 280 cm  
fattore di protezione solare: 50+  
base in granito abbinata 25 kg

930308 / pezzo

**425.-**

34

**Un raggio di ombra più ampio  
per i vostri ospiti**

L'ombrellone a pendolo si può girare a 360° e dispone di possibilità di fissaggio assiale, come anche verticale. In questo modo è possibile adattare l'angolo in base ai raggi del sole. Gli ombrelloni a pendolo sono molto sensibili al vento a causa della loro leva, inoltre, offrono un sufficiente contrappeso e una superficie d'appoggio sicura.

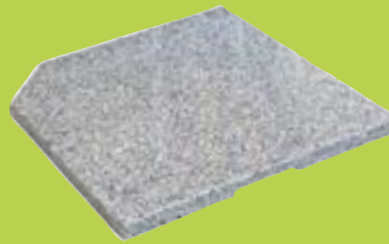

**Doppler**  
**Base in granito ECO**

25 kg  
adatto per  
ombrellone a pendolo Derby DX 280 x 280 cm

930309 / pezzo

**32<sup>95</sup>**

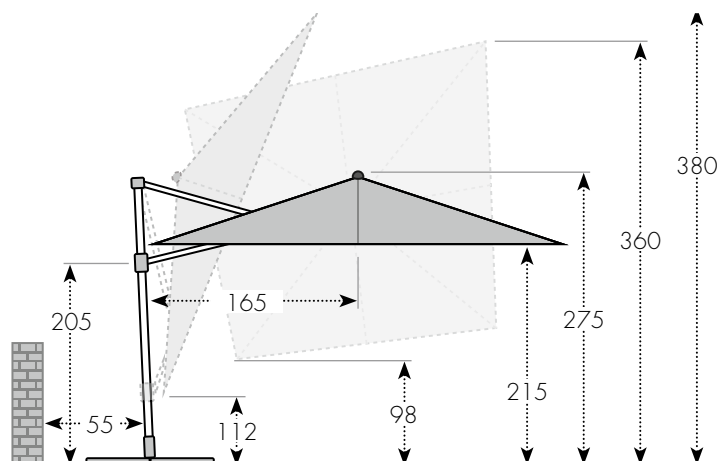
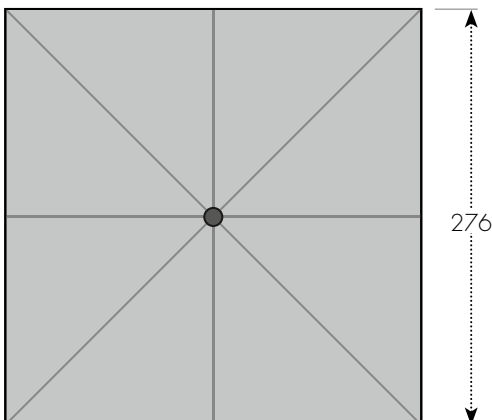



**Doppler**  
**Picchetto per ombrellone maxi**  
Ø 38 mm

903059 / pezzo

**37<sup>95</sup>**



**Doppler**  
**Picchetto per ombrellone mini**  
Ø 25 mm

903074 / pezzo

**27<sup>95</sup>**



**Doppler**  
**Base per ombrellone zavorrabile**  
bianco, 20 l

903062 / pezzo

**15<sup>95</sup>**



**Doppler**  
**Base per ombrellone zavorrabile**  
antracite, 25 l

903063 / pezzo

**42<sup>95</sup>**



**Doppler**  
**Base per ombrellone in granito**  
70 kg

903273 / pezzo

**199.-**



**Doppler**  
**Base per ombrellone in granito**  
40 kg

930302 / pezzo

**99<sup>95</sup>**

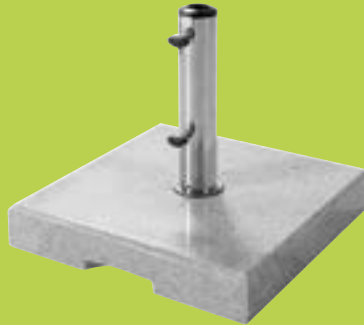

**Doppler**  
**Base per ombrellone in granito**  
25 kg

903943 / pezzo

**43<sup>95</sup>**



**Doppler**  
**Morsetti per balcone Vario**  
Ø 32 mm

930301 / pezzo

**29<sup>95</sup>**



### Grill a gas K+F Gastro

con 3 bruciatori, modello da tavola con dispositivo di sicurezza, 65 x 53 x 30 cm, superficie di cottura: 59 x 47 cm, 13,5 kWh

965100 / pezzo

845.-



### Grill a gas K+F Gastro

con 4 bruciatori, modello da tavola con dispositivo di sicurezza, 82 x 53 x 85 cm, superficie di cottura: 77 x 47 cm, 18 kWh

965102 / pezzo

975.-



### Carrello K+F Gastro

per 3 bruciatori, modello da tavola

965105 / pezzo

255.-



### Carrello K+F Gastro

per 4 bruciatori, modello da tavola

965106 / pezzo

355.-



### Blaser + Trösch

#### Grill a gas Companion pro

4 bruciatori, modello fisso con dispositivo di sicurezza, 97,5 x 58 x 40 cm, superficie di cottura: 90 x 48 cm, griglia in ghisa smaltata, 14,04 kWh

966034 / pezzo

679.-



### Blaser + Trösch

#### Piastra plancha

48 x 29 cm in ghisa smaltata, adatto per Companion pro

966035 / pezzo

79<sup>95</sup>



### Blaser + Trösch

#### Paravento

15 cm  
adatto per Companion pro

966036 / pezzo

69<sup>95</sup>





**Forge Adour  
Plancha Grill a gas Premium**

2 bruciatori con accensione di sicurezza, 5,3 kWh,  
75 x 44 x 23,5 cm, superficie di cottura: 60 x 42 cm,  
superficie in ghisa smaltata, struttura in acciaio inox,  
15 anni di garanzia

930040 / pezzo

**795.-**



**Forge Adour  
Plancha Grill a gas Premium**

3 bruciatori con accensione elettrica e dispositivo di sicurezza, 6,6 kWh,  
90 x 44 x 23,5 cm, superficie di cottura: 75 x 42 cm,  
superficie in ghisa smaltata, struttura in acciaio inox,  
15 anni di garanzia

930050 / pezzo

**1'019.-**



**Forge Adour  
Plancha Base elettrica**

2 bruciatori, con dispositivo di sicurezza, 3,2 kWh,  
63 x 48 x 19,5 cm, superficie di cottura: 59,5 x 39,5 cm  
superficie in ghisa in acciaio inox, struttura con  
rivestimento in acciaio,  
5 anni di garanzia

999720 / pezzo

**599.-**



**Forge Adour  
Plancha Grill a gas Modern**

2 bruciatori, con dispositivo di sicurezza 5,3 kWh,  
66 x 55 x 24 cm, superficie di cottura: 60 x 41 cm,  
superficie in ghisa smaltata, struttura con rivestimento  
a polvere in acciaio  
5 anni di garanzia

999730 / pezzo

**675.-**



37



**Forge Adour  
Plancha Domestic elettrica**

superficie in ghisa smaltata, struttura in acciaio inox,  
1 elemento riscaldante con 2,3 kWh,  
35 x 53,5 x 10 cm, superficie di cottura: 41 x 34 cm,  
10 anni di garanzia

930043 / pezzo

**499.-**



**Forge Adour Carrello per Plancha**

in acciaio, nero e grigio opaco,  
tavolo con ripiano,  
adatto a tutte le Plancha fino a 80 cm  
2 grandi ruote fisse

999721 / pezzo

**289.-**



**Proequip**  
**Grill a carbone di legna Santiago**  
**Gastro**

grill in acciaio inox con 3 bruciatori,  
grill: 140,5 x 68,5 x 91 cm,  
superficie di cottura: 92 x 56 cm,  
con 2 griglie cromate

998088 / pezzo

375.-



38

**Nouvel**  
**Braciere**  
nero, Ø 85 cm  
con 2 manici

999714 / pezzo

149.-



**Nouvel**  
**Braciere**  
nero, Ø 75 cm  
con 2 manici

999713 / pezzo

109.-







39

**Nouvel  
Braciere**  
nero, Ø 55 cm  
con 2 manici

999712 / pezzo

89.-



**Nouvel Griglia per braciere,**  
Ø 60 cm, in inox

999516 / pezzo

35.-





**Garcima**  
**Bruciatore ad anello**  
Ø 50 cm, 17 kWh,  
incl. manichetta e regolatore di pressione

927999 / pezzo

99.-



**Garcima**  
**Bruciatore ad anello**  
Ø 40 cm, 13,5 kWh,  
incl. manichetta e regolatore di pressione

928001 / pezzo

91.-



**Bruciatore grande**  
40 x 40 x 22 cm, 7,5 kWh,  
in acciaio, con accensione di sicurezza,  
incl. manichetta e regolatore di pressione

926095 / pezzo

185.-



**Garcima**  
**Telaio di base**  
per bruciatore ad anello di 40 e 50 cm

927998 / pezzo

42<sup>95</sup>

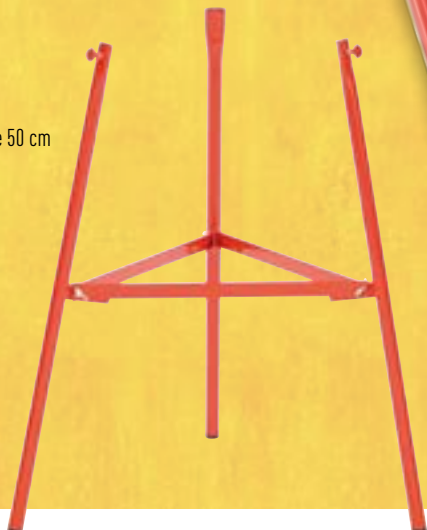



**Garcima  
Pentola media**  
Ø 46 x 4,5 cm, in acciaio,  
è adatta per bruciatori ad anello di Ø 40 cm

926098 / pezzo

19<sup>95</sup>



**Garcima  
Padella media**  
Ø 60 x 5 cm, in acciaio,  
adatta per bruciatori ad anello di Ø 50 cm

965983 / pezzo

49<sup>95</sup>



**Garcima  
Pentola alta**  
Ø 50 x 11 cm, in acciaio,  
adatta per bruciatori ad anello di Ø 40 cm

965002 / pezzo

29<sup>95</sup>



**Garcima  
Pentola media**  
Ø 46 x 4,5 cm, smaltata,  
è adatta per bruciatori ad anello di Ø 40 cm

926099 / pezzo

25<sup>95</sup>



41

**Garcima  
Pentola alta**  
Ø 50 x 13 cm, smaltata,  
è adatta per bruciatori ad anello di Ø 40 cm

926100 / pezzo

35<sup>95</sup>



**Garcima  
Pentola alta**  
Ø 60 x 16 cm, smaltata,  
è adatta per bruciatori ad anello di Ø 50 cm

926103 / pezzo

59<sup>95</sup>





42

**Big Green Egg  
Large**

superficie di cottura: Ø 45 cm  
Ø 59 x 84 cm

930045 / pezzo

**1'749.-**

**Big Green Egg L  
Carrello**

930037 / pezzo

**409.-**

**MiniMax Big Green Egg,  
superficie di cottura: Ø 33 cm**

999280 / pezzo

**1'199.-**





### ProChef Party Cooler 50 litri

elegante contenitore per refrigerare con coperchio in vetro,  
indicatore elettronico della temperatura,  
variazione di temperatura: 0 - 16 °C

998038 / pezzo

289.-



### Grembiule in pelle

966037 / pezzo

119<sup>95</sup>



### FEUERMEISTER Guanto per griglia in pelle rossa, taglia 10

966030 / paio

47<sup>95</sup>



### FEUERMEISTER Guanto per griglia in aramide taglia 10

966000 / paio

47<sup>95</sup>



**Strongold**  
**Spazzola per griglia**  
in legno con setole in ottone e raschietto  
25 cm

971063 / pezzo

12<sup>50</sup>



**BBQ Dragon**  
**Spazzola per griglia 3 in 1**  
in plastica (PP) con setole in ottone,  
11,5 cm

990076 / pezzo

4<sup>75</sup>



**BBQ Dragon**  
**Spazzola per griglia 3 in 1**  
in plastica (PP) con setole in ottone,  
38 cm

990075 / pezzo

5<sup>90</sup>

**BBQ Dragon**  
**Spazzola per griglia Premium**  
in acciaio inox con manico in plastica,  
49,5 cm

990079 / pezzo

17<sup>95</sup>



**Spazzola a spirale per griglia**  
in acciaio inox con manico in plastica, 36 cm

965000 / pezzo

8<sup>95</sup>



**BBQ Dragon**  
**Spazzola per griglia**  
in acciaio inox con manico in plastica, 49 cm

990074 / pezzo

9<sup>95</sup>





**Spatola**  
in acciaio inox con manico in legno,  
30 x 12 cm

965014 / pezzo

8<sup>95</sup>



**BBQ Dragon**  
**Spatola per griglia Premium**  
in acciaio inox con manico in plastica, 42 cm

990077 / pezzo

17<sup>95</sup>



**BBQ Dragon**  
**Forchettone Premium**  
in acciaio inox con manico in plastica,  
49,5 cm

990078 / pezzo

15<sup>50</sup>



**Heidi Forchettone**  
allungabile,  
in acciaio inox con manico in legno,  
incl. involucri di protezione

994314 / pezzo

9<sup>50</sup>



**BBQ Dragon**  
**Spiedini**  
in acciaio inox, 38,4 cm

990073 / 4 pezzi

4<sup>50</sup>

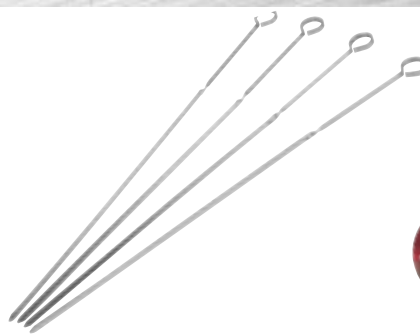

**Garcima**  
**Mestolo**  
in acciaio inossidabile 54 cm

966033 / pezzo

9<sup>95</sup>



45

**Padellino per raclette da griglia**  
manico telescopico  
18,2 x 9 x 1,1 cm

999667 / pezzo

11<sup>95</sup>

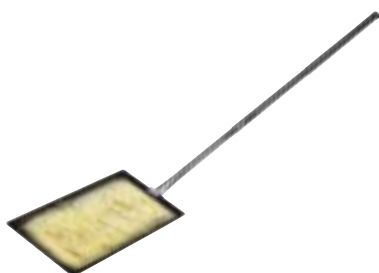

**Cuisipro**  
**Pinza universale**  
41 cm

970416 / pezzo

12<sup>95</sup>



**BBQ Dragon**  
**Pinza per griglia**  
42 cm

998029 / pezzo

21<sup>95</sup>



**BBQ Dragon**  
Pinza per griglia Softtouch  
35 cm

998087 / pezzo

7<sup>95</sup>





Combinare le mattonelle di carbone con il carbone di legna

Accendete prima le mattonelle di carbone e aggiungete poi un po' di carbone di legna. Le mattonelle di carbone offrono un calore costante e duraturo, mentre il carbone di legna quel tipico aroma, nonché un'elevata temperatura.

### Grillado Mattonelle di carbone

928901 / 10 kg

18<sup>95</sup>

### Grillado Carbone di legna

992360 / 10 kg

21<sup>95</sup>

### Grillado Carbone di legna

992350 / 4 kg

9<sup>50</sup>

### Grillado Mattonelle di carbone

928911 / 3 kg

7<sup>75</sup>





Oecoplan  
Legna di faggio per camino

999064 / 15 kg

11<sup>50</sup>



Oecoplan  
Legna per accendere

999065 / 11 kg

9<sup>95</sup>



Flaman  
Liquido combustibile

973462 / 1 l

3<sup>95</sup>



Flaman  
Accendifuoco

973460 / 2 x 24 pezzi

2<sup>95</sup>



Flaman  
Powerstick  
Accendifuoco naturale

973464 / ca. 40 pezzi

5<sup>95</sup>



Flaman  
Firesticks  
Accendifuoco naturale

973461 / ca. 2 kg

18<sup>50</sup>







[transgourmet.ch/outdoor](https://transgourmet.ch/outdoor)

**Transgourmet/Prodega**  
Transgourmet Svizzera SA  
Lochackerweg 5  
3302 Moosseedorf

Servizio clienti 0848 000 501  
[webshop.transgourmet.ch](https://webshop.transgourmet.ch)  
[prodega.ch](https://prodega.ch)

stampato in  
**svizzera**

 **TRANS GOURMET  
PRODEGA**